

LEGGERE TUTTI! - Favorire l'accessibilità nei libri per bambini

Brugherio – 4 Novembre 2011

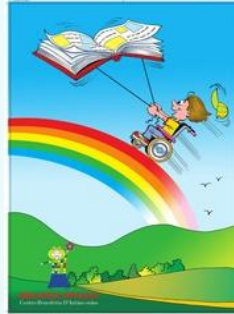

Accessibilità fisica e di comunicazione nella Biblioteca Speciale del Centro Benedetta d'Intino onlus di Milano

Gabriella Veruggio, Terapista Occupazionale

Coordinatore Biblioteca Speciale per bambini e bambine con difficoltà motorie e di comunicazione





La Biblioteca è stata inaugurata nel Giugno 2007.

E' aperta all'utenza interna del Servizio di CAA del Centro ed anche a "lettori" esterni con bisogni speciali.

BIBLIOTECA SPECIALE perché....

Per i bambini...

Sostenere la lettura come momento importante di interazione tra bambino e adulto e/o i pari...



Favorire precocemente nei bambini/e con difficoltà di comunicazione, l'interesse per i libri e la lettura...e creare ponti con il mondo, con il proprio mondo e con nuovi mondi



Sostenere l'accesso alla letto-scrittura attraverso l'esposizione precoce alla lingua scritta



BIBLIOTECA SPECIALE perché....

Per i “grandi”...

Costituire un punto di scambio, riflessione e formazione sulle tematiche della “*emergent literacy*” e della “*literacy*” nei bambini /e con difficoltà motorie e di comunicazione

Costituire una

“stanza delle risorse e delle idee”

relative alle facilitazioni per l’accesso ai libri ed alla lettura

(sia 1:1 che “ad alta voce”, in gruppo)

Creare **“ponti”** con le Biblioteche per ragazzi

(formazione)



ACCESSIBILITA' DELLA BIBLIOTECHE

IFLA Standing Committee of Libraries Serving Disadvantaged Persons (LSDP)
Access to libraries for persons with disabilities - Checklist

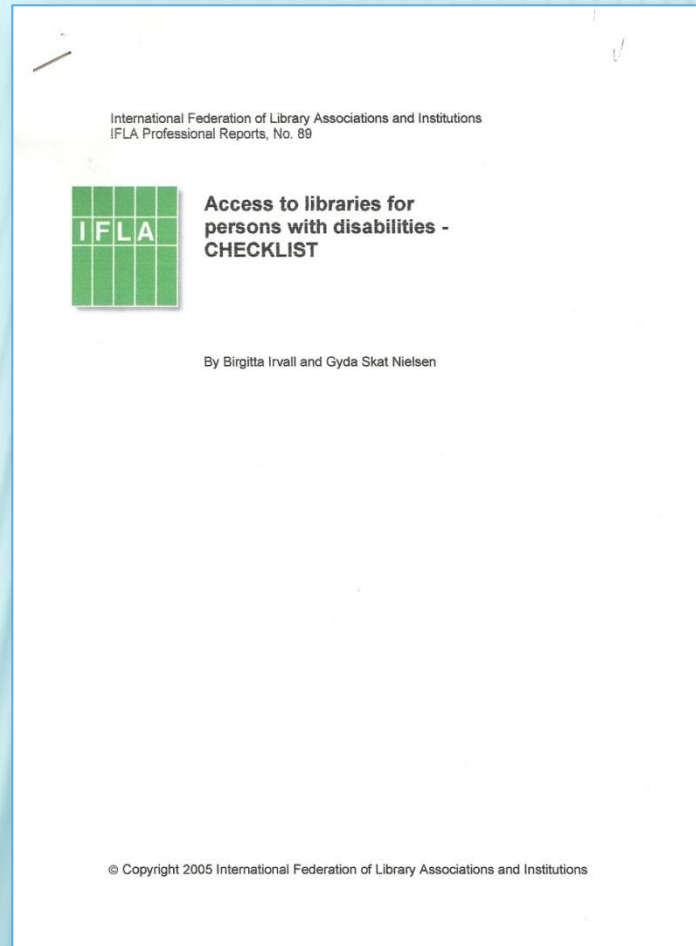



RIFLESSIONI GENERALI

(dal documento IFLA)

Per una Biblioteca accessibile.....

- ✓ **ACCESSO FISICO** - Fuori dalla biblioteca
 - Entrare in Biblioteca
 - Accesso in Biblioteca ai materiali, ai libri ed ai servizi

- ✓ **LIBRI/MATERIALI IN FORMATI ALTERNATIVI PER PERSONE CON DIFFERENTI DISABILITA'**

- ✓ **SERVIZI E COMUNICAZIONE**
(informazioni in formati accessibili...sensibilizzazione dello staff...)

BIBLIOTECHE ACCESSIBILI: UN PROGETTO COMPLESSIVO/UN PROGETTO DI TEAM

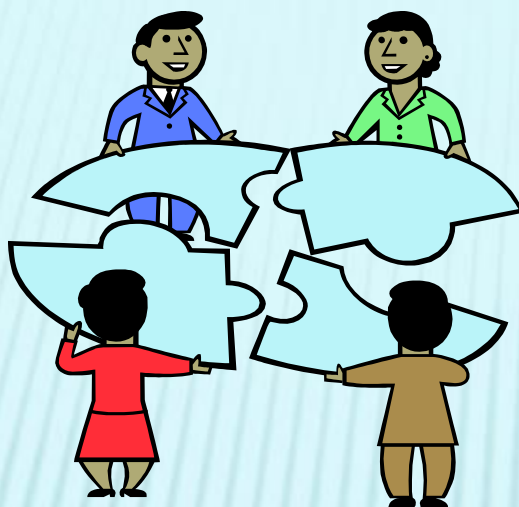

- ❑ Le Biblioteche /La Direzione/Lo staff
- ❑ I professionisti (varie disabilità)
- ❑ Gli utenti con disabilità
- ❑ Le Associazioni
- ❑ Gli Enti locali



Biblioteca Speciale del Centro Benedetta d'Intino di Milano

ACCESSIBILITA' / GLI SPAZI DI MOVIMENTO

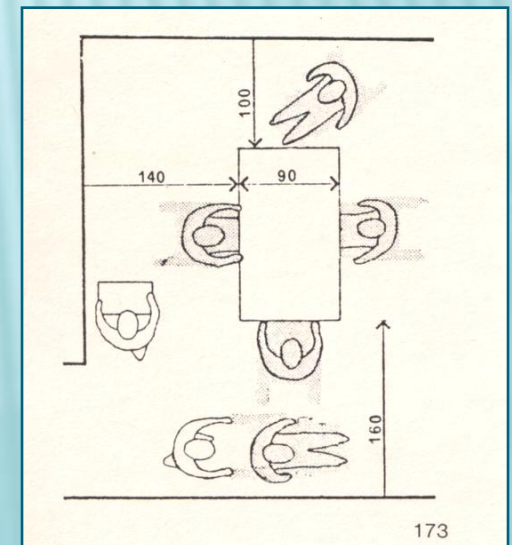
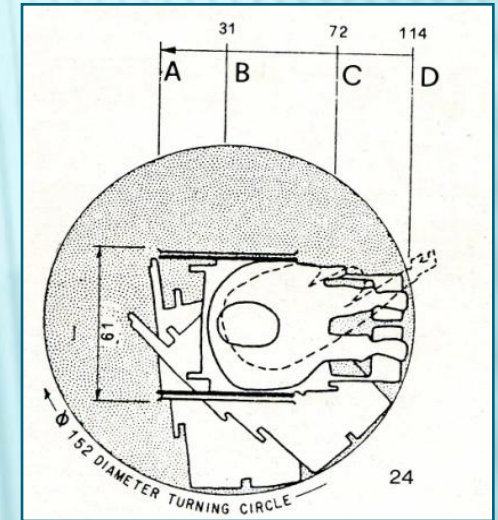

ACCESSIBILITA' / SPAZI FLESSIBILI



Biblioteca Speciale del Centro Benedetta d'Intino di Milano

ACCESSIBILITA' / SCAFFALATURE

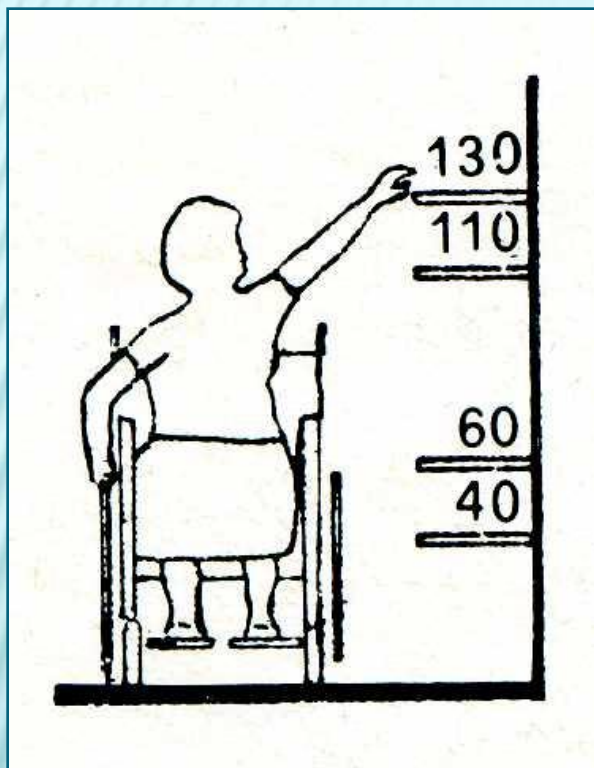

- Spazi/Disposizione arredi per favorire l'accesso alle scaffalature e quindi ai libri
- Altezze/Inclinazione scaffali
- Stabilità
- Corrimano /Appoggi

ACCESSIBILITA' / ALTEZZE / INCLINAZIONI SCAFFALI



Scaffale mobile



ACCESSIBILITA' / SCAFFALI STABILI / APPOGGI



Biblioteca Speciale del Centro Benedetta d'Intino di Milano

ACCESSIBILITA' VISIVA

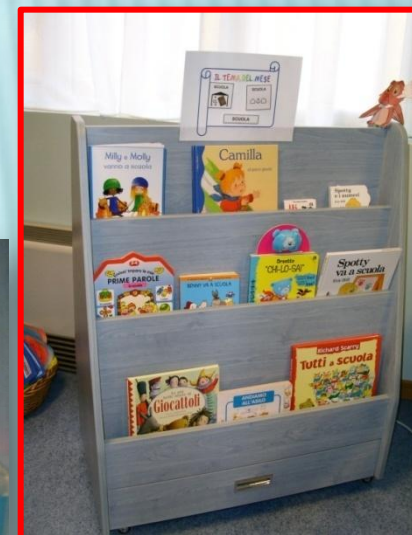

ACCESSIBILITA' / TAVOLI E POSTAZIONI DI LETTURA

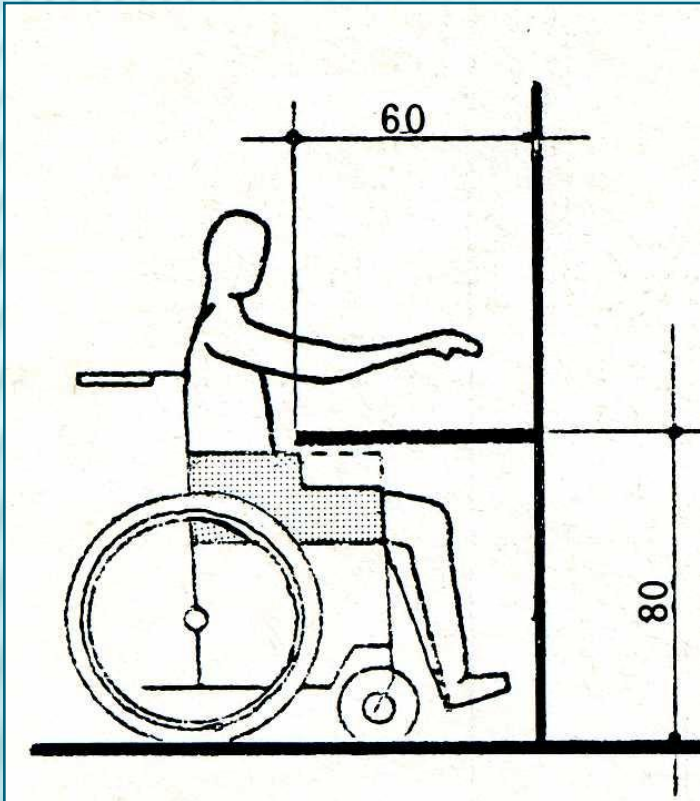

- Accessibilità (ove possibile autonoma) ai tavoli e postazioni di lettura
- Tavoli regolabili / accessibili a persone in carrozzina
- Sedie regolabili/ergonomiche, stabili
- Soluzioni per favorire l'appoggio degli arti superiori
- Illuminazione, ecc

ACCESSIBILITA' / POSTAZIONI DI LETTURA



Tavolo di altezza accessibile che consente l'avvicinamento anche di 3 bambini in carrozzina

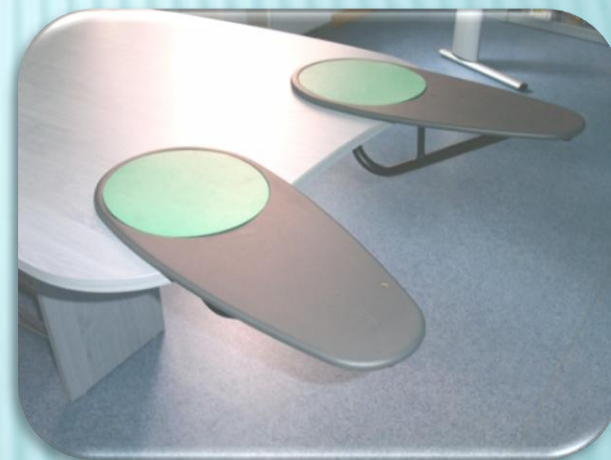

Supporti per avambraccio per fornire maggiore stabilità al bambino

ACCESSIBILITA' / POSTAZIONI DI LETTURA



Tavolo VISION /
Progettiamo Autonomia



Regolazione
in altezza ed
inclinazione



*Con appoggio per
avambracci*

ACCESSIBILITA' / POSTAZIONI DI LETTURA



Panchetta



Antisdrucciolo

Tavolino PC –
IKEA (modificato)



POSTAZIONI DI LAVORO PER COMPUTER



- Tavoli da computer accessibili in carrozzina
- Regolabili in altezza
- Accessibilità alla unità centrale
- Altezze ed inclinazioni monitor regolabili



POSTAZIONI PER COMPUTER / AUSILI "HIGH TECH"

- Tastiere speciali
- Sistemi di emulazione del mouse



POSTAZIONI PER COMPUTER / AUSILI "HIGH TECH"



- Periferiche speciali (sensori + adattatori)
- Software speciali (accesso Internet, ecc)



ACCESSIBILITA' AI LIBRI/ MATERIALI ANTISDRUCCIOLO E LEGGII

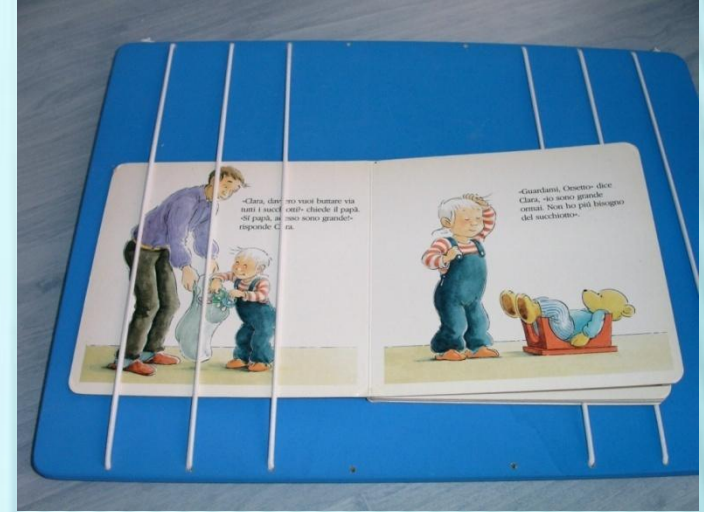
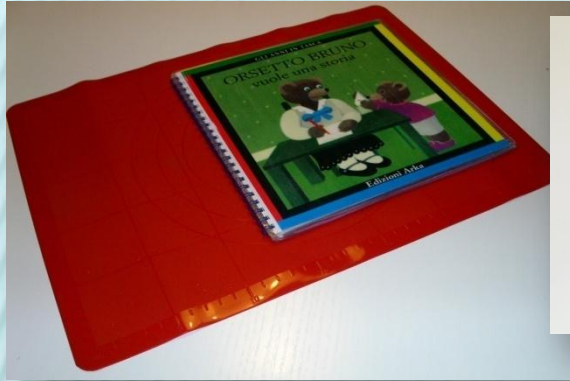

Soluzioni antisdrucchio

Leggio piatto



Leggio inclinato



Tavolo con leggio

ACCESSIBILITA' AI LIBRI/ SOLUZIONI VOLTAPAGINA



Biblioteca Speciale del Centro Benedetta d'Intino di Milano

ACCESSIBILITA' AI LIBRI - VOLTAPAGINE/ HIGH TECH

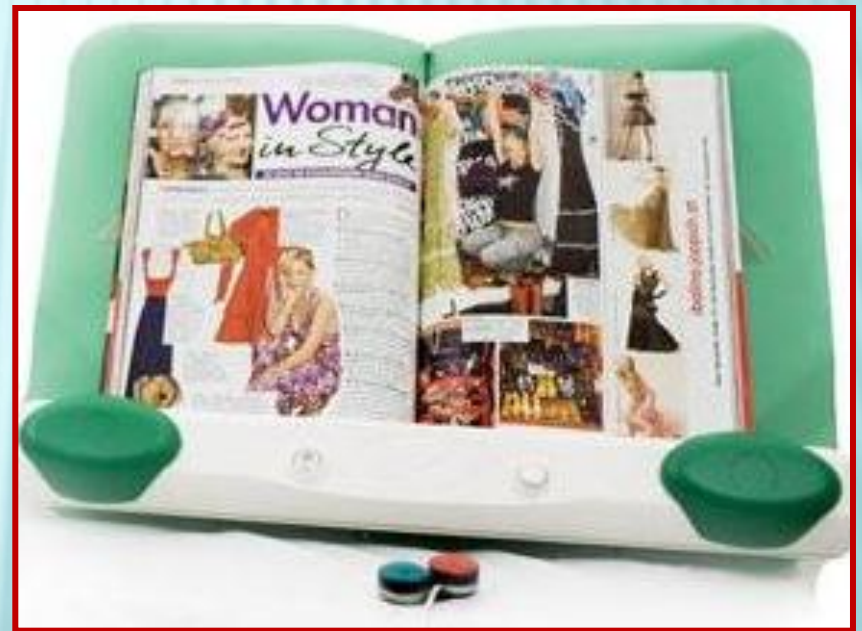

ACCESSIBILITA' AI LIBRI - SOLUZIONI HIGH TECH

LIBRI A "SFOGLIAMENTO" SU PC /SOFTWARE SPECIALI/I-PAD

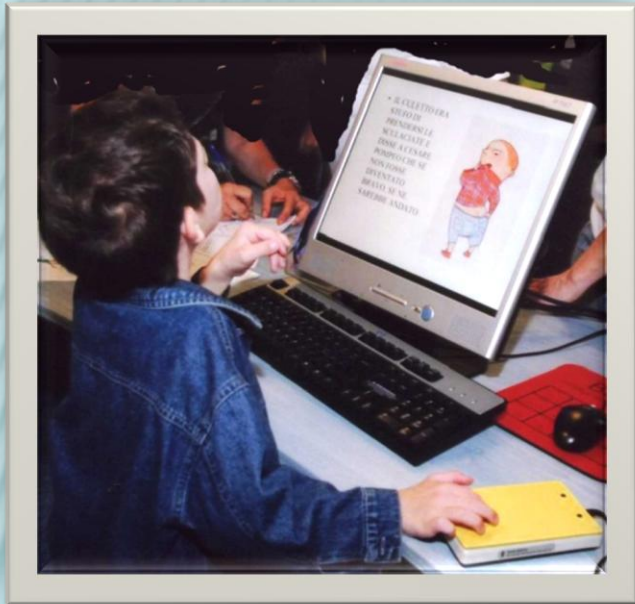

Libri "a sfogliamento" (Power Point)



Software Crealibro



Libri su I-Pad

ACCESSIBILITA' COMUNICATIVA



Comunicare in Biblioteca

ACCESSIBILITA' COMUNICATIVA

COMUNICARE IN BIBLIOTECA

➤ Le interazioni

➤ Strategie e supporti comunicativi

L'accoglienza

Il prestito

➤ La lettura

ACCESSIBILITA' COMUNICATIVA / SENSIBILIZZAZIONE DELLO STAFF



ACCESSIBILITA' COMUNICATIVA / SUPPORTI COMUNICATIVI



VOCA : Ciao!

Strisce SI/NO

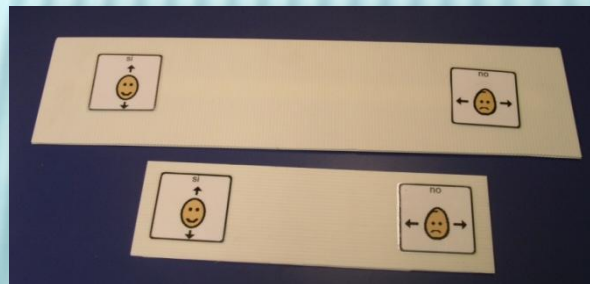

Etran
alfabetico



ACCESSIBILITA' COMUNICATIVA / SUPPORTI COMUNICATIVI

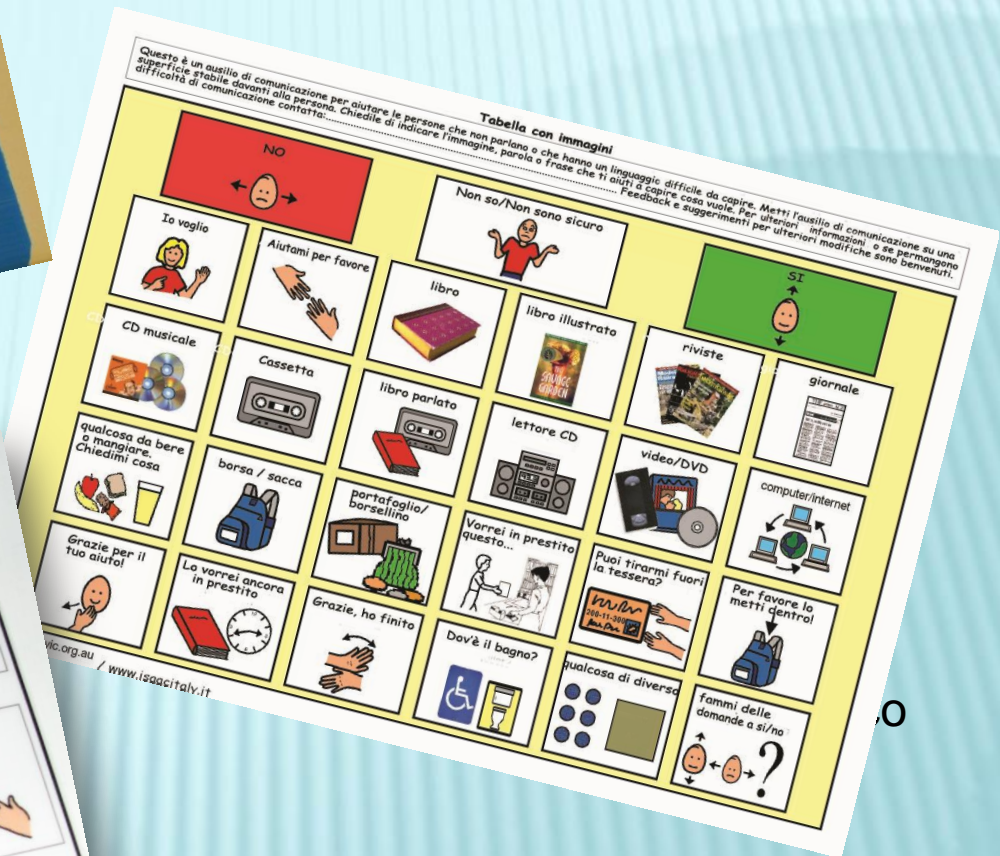
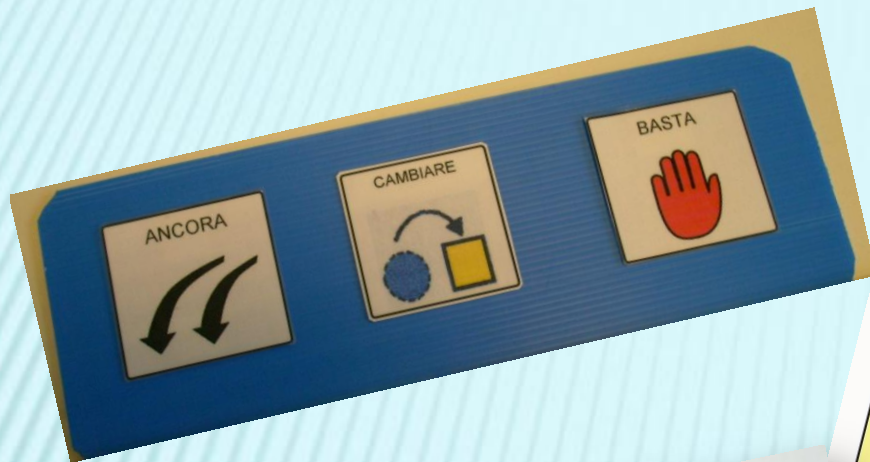

Scope
Communication
Centre - Australia

ACCESSIBILITA' COMUNICATIVA / SUPPORTI COMUNICATIVI PER LA SCELTA AUTONOMA DEI LIBRI



Scelta favole tramite
“simboli tangibili”

...tramite
“logo” dei libri...

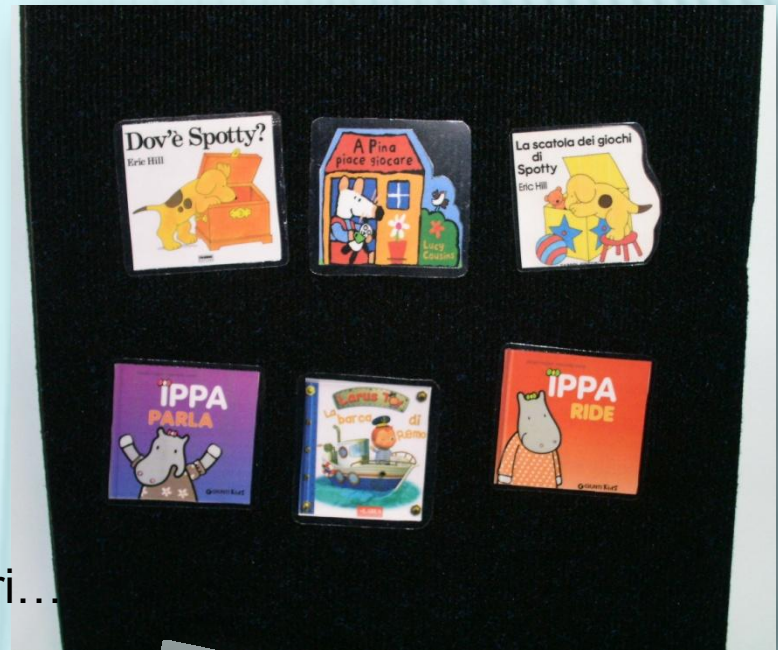

Biblioteca Speciale del Centro Benedetta d'Intino di Milano



...tramite simboli

ACCESSIBILITA' COMUNICATIVA / AUSILI VOCAs - Voice Output Communication Aids



Regolazione del ritmo
di lettura
"Gira la pagina" /
"Leggi ancora"



Partecipare attivamente alla lettura
Voca con i "rumori" della storia"



Comunicare
bisogni di
base, fare
domande....

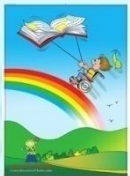

I diritti dei lettori della Biblioteca Speciale

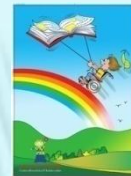

Liberamente ispirati ai diritti dei lettori di Daniel Pennac

- Il diritto di avere uno spazio e dei libri adatti alle nostre esigenze.
- Il diritto di farsi raccontare le storie.
- Il diritto di scegliere che cosa vogliamo leggere.
- Il diritto di leggere nella posizione più comoda.
- Il diritto di sfogliare le pagine.
- Il diritto di saltare le pagine.
- Il diritto di rileggere e rileggere il libro preferito.
- Il diritto di non finire il libro.
- Il diritto di leggere qualsiasi cosa.
- Il diritto di partecipare attivamente alla lettura
- Il diritto di fare domande, commenti e chiedere spiegazioni
- Il diritto di giocare con i libri.



e-mail: bibliotecaspeciale@benedettadintino.it